

• JUNIOR FIX 2 i-Size •

CAR SEAT i-Size 100 – 150 cm



Available only in selected countries
Details on kinderkraft.com



KZ АВТОКРЕСЛОНЫ ПАЙДАЛАНУ ЖӨНІНДЕГІ НҰСҚАУЛЫҚ
RU РУКОВОДСТВО ПО ЭКСПЛУАТАЦИИ АВТОКРЕСЛА

| | |
|----------------------------------|-----------|
| KZ..... | 14 |
| RU..... | 19 |
| КЕПІЛДІК / ГАРАНТИЯ | 25 |

НАЗАР АУДАРЫҢЫЗ! Бұйым графикасы тек анықтамаға арналған
ВНИМАНИЕ! Графика продукта только для справки!

A.1

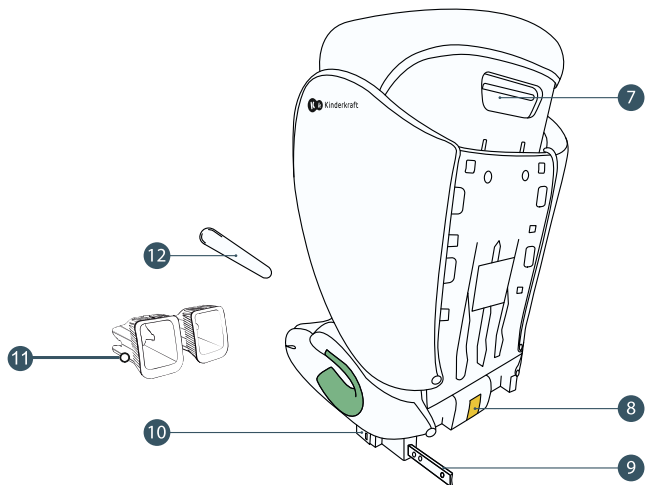
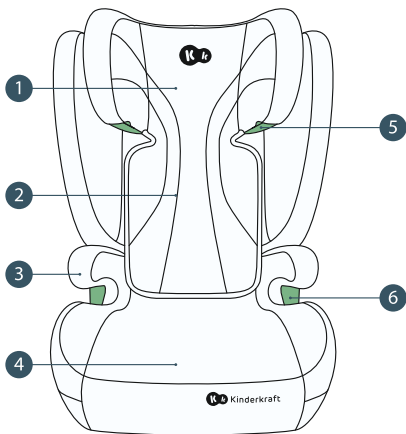

A.2

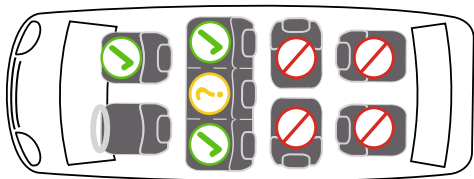

A.3

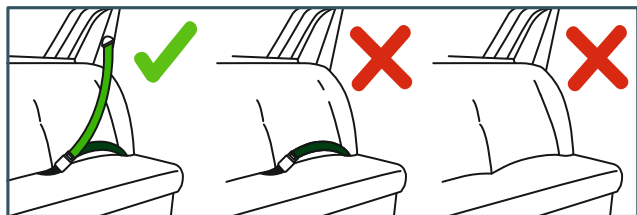

B.1

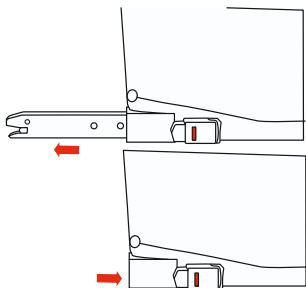

B.2

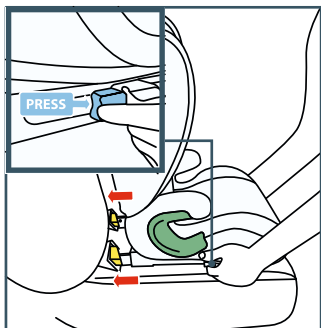

B.3

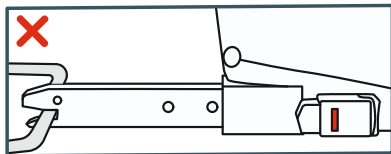
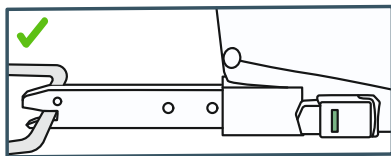

B.4a

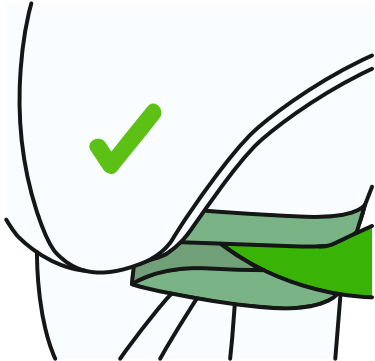

B.4b

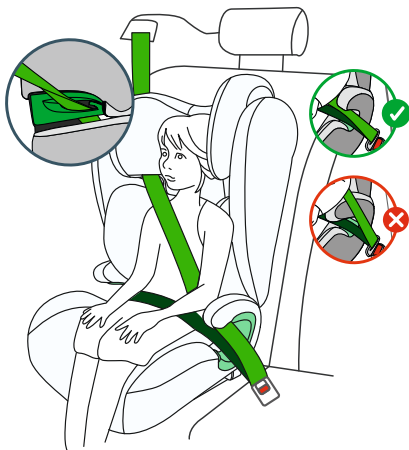

B.4c

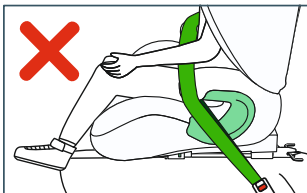
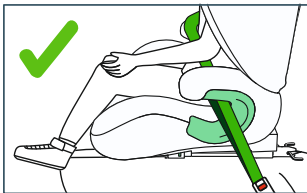

B.5

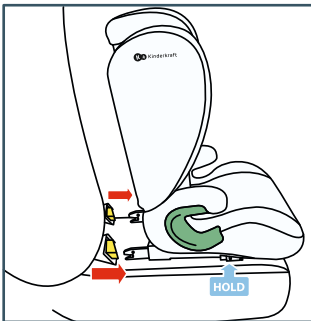
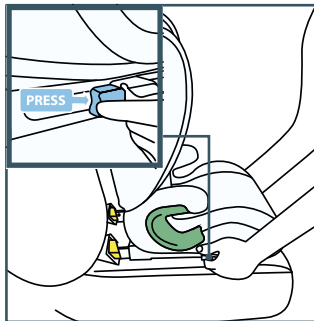

C.1

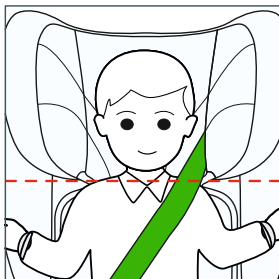

C.2

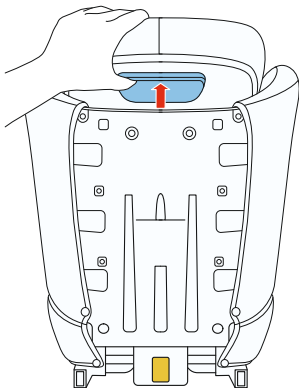

C.3

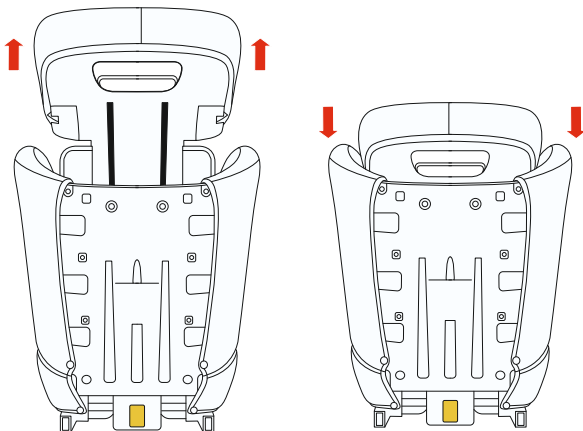

C.4

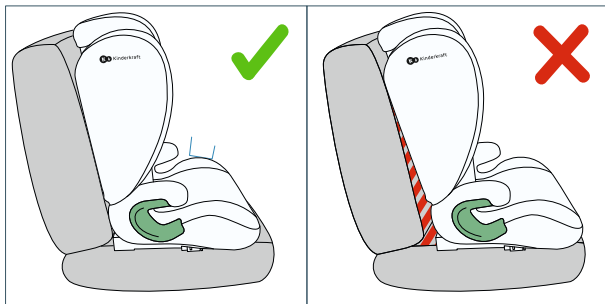

C.5



C.6

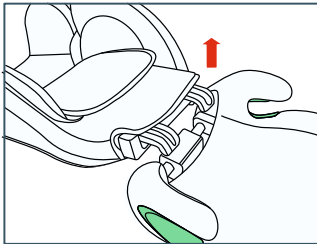

D.1

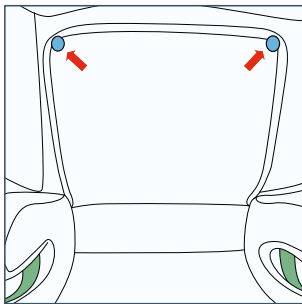
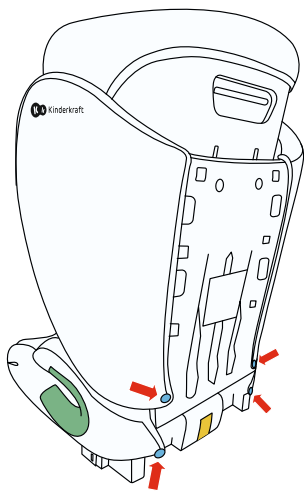

D.2

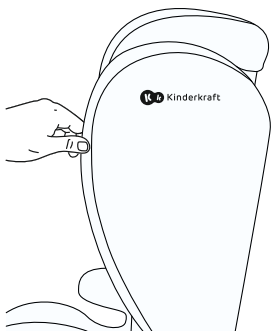

D.3

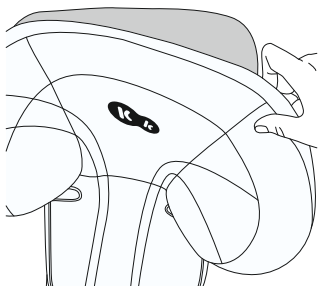

D.4

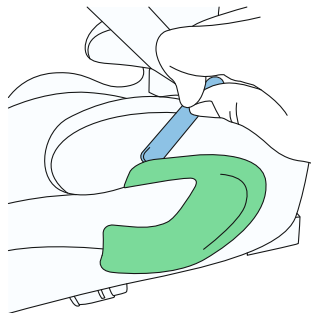

Балаларға арналған автокреслоны бірінші рет қолданар алдында нұсқаулықты мұқият оқып шығыңыз. Сіз балаңыздың қауіпсіздігі үшін жауап бересіз және бұл нұсқаулықты орындамау оған әсерін тигізуі мүмкін.

1.0 Автокресло элементтері

- | | |
|--------------------------------|---|
| 1. Бас тірегі | 7. Бас тірегішті реттеуге арналған иінтірек |
| 2. Автокреслоның артқы жағы | 8. Арқаны орындыққа бекіту |
| 3. Шынтақ таяныш | 9. ISOFIX бекіткіші |
| 4. Автокреслоның орындығы | 10. ISOFIX жүйесін бұғаттан шығаруға арналған батырма |
| 5. Иық белдігінің бағыттаушысы | 11. ISOFIX бағыттағышы |
| 6. Белдемше бағыттағышы | 12. Пластик таяқша |

2.0 Қолдану

Автокресло жетілдірілген балаларға арналған ұстау жүйелерін (UN/ECE R129/03) ресми бекітуге қатысты БҰҰ ЕЭК № 129 ережелерінің талаптарына сәйкес әзірленді, сыналды және пайдалану үшін мақұлданды. JUNIOR FIX 2 I-Size автокреслосының биіктігі 100-ден 150 см-ге дейін (шамамен 12 жасқа дейін) балаларды тасымалдауға арналған.

Баланы ересектерге арналған 3 нүктелі қауіпсіздік белдіктерімен немесе қосымша бекіткіштері бар ересектерге арналған 3 нүктелі қауіпсіздік белдіктерімен бекіту керек (ISOFIX бекіту жүйесі), 4.1-бөлімін қараңыз. Автокреслоны автокөлікте көлік құралын пайдалану жөніндегі нұсқаулықта өндіруші қарастырған орындарға орнатуға болады. Көлік құралын өндірушінің пайдалану жөніндегі нұсқаулығымен танысу қажет.

3.0 Қауіпсіздік техникасы бойынша нұсқаулық

ЕСКЕРТПЕ

Балаңыздың тиісті қауіпсіздігін қамтамасыз ету үшін осы нұсқаулықты оқып шығуға бірнеше минут жұмсауға кеңес беріледі. Алдын алуға болатын көптеген жарақаттар автокөлік орындығын ойламай және дұрыс пайдаланбау салдарынан болады.

НАЗАР АУДАРЫҢЫЗ! Бұл нұсқаулықтың әрқашан қолыңызда болуы керек. Біз оны арнайы жерде – автокресло орындығының астындағы қалтада сақтауға кеңес береміз.

- Автокресло тек көлік орындықтарына қозғалыс бағытына қаратып орнатуға арналған.

Автокөлік орындығын артқы немесе бүйіріндегі алдыңғы немесе артқы автокөлік орындықтарына қозғалыс бағытында орнатуға тыйым салынады (А.2-сурет).

- Балаларға арналған автокреслоны белсенді алдыңғы қауіпсіздік жастығы бар орындықтарға орнатуға ТЫЙЫМ САЛЫНАДЫ, себебі бұл қауіпті болуы мүмкін. Бұл ереже бүйірлік қауіпсіздік жастықтарына қатысты емес (А.2-сурет).

Бұл автокреслоны артқы орындыққа орнатуға болатындығы туралы ақпаратты көліктің пайдалану жөніндегі нұсқаулығынан қараңыз.

- Әр сапар алдында 3 нүктелі қауіпсіздік белдіктерінің дұрыс реттелгеніне және баланың денесіне тығыз орналасқанына көз жеткізу керек. Белдіктерді бұрауға болмайды!

- Автокресло екі нүктелі немесе жамбас қауіпсіздік белдіктері бар көліктерге орнатуға арналмаған. Қауіпсіздік белдіктерінің бұл түрін пайдалану апат кезінде баланың ауыр немесе өлімге әкелетін жарақаттарына әкелуі мүмкін (А.3-сурет).
- **ЕСІҢІЗДЕ БОЛСЫН, БЕЛДІК БАЛАНЫҢ ДЕНЕСІНЕ НЕҒҰРЛЫМ ЖАҚСЫ ЖАНАССА, ОНЫҢ ҚАУІПСІЗДІК ДЕҢГЕЙІ СОҒҰРЛЫМ ЖОҒАРЫ БОЛАДЫ. СОНДЫҚТАН КӨЛІКПЕН ЖҰРУ КЕЗІНДЕ БАЛАҒА ҚАЛЫҢ КИІМ КИГІЗУГЕ БОЛМАЙДЫ.**
- Апат болған жағдайда оңтайлы әсерін қамтамасыз ету үшін қауіпсіздік белдігінің жамбас бөлігі баланың жамбасынан мүмкіндігінше төмен өтуі керек.
- Тек дұрыс реттелген бас тірегі қауіпсіздік белдіктерінің дұрыс орналасуын ескере отырып, баланы максималды қорғаныс пен жайлылықпен қамтамасыз ете алады.
- Тиімді қорғаныс үшін Kinderkraft компаниясының JUNIOR FIX 2 автокреслосының бүкіл артқы жағы көлік орындығының артқы жағына сәйкес келуі керек.
- Егер ол жол-көлік оқиғасы салдарынан ауыр жүктемелерге ұшыраса, автокреслоны ауыстыру керек.
- Тиісті уәкілетті органның рұқсатынсыз автокреслоны қандай да бір жолмен өзгертуге тыйым салынады. Орындықты орнату бойынша өндірушінің нұсқауларын сақтамау баланың өмірі мен денсаулығына қауіпті болуы мүмкін.
- Баланың автокреслосы тікелей күн сәулесінің әсерінен қорғалуы керек, әйтпесе бала қызып кеткен элементтерден күйіп қалуы мүмкін. Баланы және автокреслоны күн сәулесінен қорғаңыз.
- Баланы ешқашан автокреслода қараусыз қалдырмаңыз.
- Жүктің және басқа заттардың, әсіресе артқы әйнектің астындағы сөреге мықтап бекітілгеніне көз жеткізіңіз, себебі олар соқтығысқан жағдайда жарақат алуы мүмкін.
- Автокреслоны қабынсыз пайдалануға болмайды.
- Өндіруші ұсынған ауыстырылатын қабынан басқасын пайдаланбаңыз, себебі ол автокресло қауіпсіздік жүйесінің құрамдас бөлігі болып табылады.
- Автокресло нұсқаулығын қызмет ету мерзімі ішінде сақтауға кеңес беріледі.
- Нұсқаулықта сипатталғандардан және автокреслода белгіленгендерден басқа бекіту нүктелерін пайдаланбаңыз.
- Автокреслоның барлық қатты және пластикалық бөлшектері автомобильдің қалыпты жұмыс жағдайында оларды ұзартылатын орындықпен немесе автомобиль есігімен қысып алмайтындай етіп орналастырылуы және орнатылуы керек.
- Автокреслоның техникалық жағдайын үнемі тексеріп отырыңыз, бекіту орындарына, тігістерге және реттеу элементтеріне ерекше назар аударыңыз. Барлық механикалық элементтердің толық жұмыс істейтіндігіне көз жеткізген жөн. Автокреслоның кез-келген бөлігін майлауға тыйым салынады.
- Егер оның бөліктері зақымдалса немесе бос болса, автокреслоны пайдаланбаңыз.
- Балаға жақсы үлгі көрсетіп, әрқашан қауіпсіздік белдігін тағу керек. Қауіпсіздік белбеуі жоқ ересек адам да балаға қауіп төндіруі мүмкін.
- Көлікпен әрдайым жүрген сайын автокреслоның дұрыс орнатылғанына көз жеткізіңіз.
- Автокресло әрқашан автокөліктің қауіпсіздік белбеуімен бекітілуі керек. Оған бала

отырмаған кезде де. Бекітілмеген автокресло кенеттен тежеу кезінде жолаушыларды жарақаттауы мүмкін.

- Нәзік материалдардан жасалған кейбір автокөлік орындықтарында автокреслоны пайдалану із қалдыруы және / немесе түсінің өзгеруіне әкелуі мүмкін. Бұған жол бермеу үшін автокреслоның астына көрпе, сүлгі немесе ұқсас өнімді қоюға болады.

4.0 Машинаға орнату

4.1 Автокөлік қауіпсіздік белдіктері мен ISOFIX жүйесін қолдана отырып, 100-ден 150 см-ге дейінгі (3,5-тен 12 жасқа дейінгі) балаларға арналған көлік орындығын бетпестікпен орнату.

- ISOFIX (11) бағыттауыштарын автокөлік креслосының бекіткіштеріне бекітіңіз. ISOFIX (10) жүйесінің бұғатын ашу үшін батырмаларды басып, ISOFIX (9) бекіткіштерін мүмкіндігінше шығарыңыз (B.1-сурет).
- Автокреслоны екі қолыңызбен алыңыз да, екі ISOFIX ілгегін көлік орындығындағы бекіткіштерге салыңыз (B.2-сурет).
- ISOFIX бекіткіштерінің әрқайсысынан «шертілгенін» естігеннен кейін, екі жағынан да күшті, біркелкі қысым жасай отырып, автокреслоны артқы жағына басыңыз.
- **НАЗАР АУДАРЫҢЫЗ!** Бұғаттау қондырғылары екі батырманың да индикаторлары жасыл шаммен жанған кезде ғана дұрыс орнатылды деп саналады (B.3-сурет).
- Автокреслоны ұстап, оның мықтап бекітілгеніне және бос емес екеніне көз жеткізіңіз. Егер ол бос болса және ISOFIX (9) бекіткіштері шығарылса, жоғарыдағы қадамдарды қайталау қажет.
- Баланы автокөліктің қауіпсіздік белдіктерімен бекітіңіз. Толығырақ қауіпсіздік белдіктерін пайдаланып автокреслоны орнату нұсқаулары бөлімінде сипатталған (4.2-бөлімін қараңыз).

4.2 3 нүктелі автомобиль қауіпсіздік белдіктері арқылы 100-ден 150 см-ге дейінгі (3,5-тен 12 жасқа дейінгі) балаларға арналған көлік орындығын қозғалыс бағытына қаратып орнату.

МАҢЫЗДЫ! Автокөлікті пайдалану жөніндегі нұсқаулықта бекіту нүктелерінің орналасуы және автокреслоны көлікке қалай орнату керектігі туралы басқа да қажетті ақпарат берілген. Автокөлікті пайдалану жөніндегі нұсқаулықпен **МІНДЕТТІ ТҮРДЕ** танысыңыз.

- Бас тірегің баланың бойына қарай реттеңіз (5.0-тармақты қараңыз).
- Балаларға арналған автокреслоны автокөлік орындығына қойыңыз. Автокреслоның арқасының автокөлік отырғышының арқасына тығыз орналасқанына көз жеткізіңіз (5.1-тармақты қараңыз).
- Иық белдігін бас тірегінің астындағы жасыл бағыттағыштан (5) өткізіңіз (B.4a-сурет).
- Баланы автокреслоға отырғызып, автокөліктің қауіпсіздік белбеуін баланың алдына сырғытыңыз. Қауіпсіздік белдігін бекітіңіз, сонда сіз ерекше шертілген дыбысты естисіз (B.4b-сурет)
- Белдіктің жамбас бөлігі қол тіректерінің астынан жамбас белдігінің бағыттағышы

арқылы өтуі керек (6). Ал иық белдігі бас тірегінің астында орналасуы керек (3) (В.4с-сурет).

Алдымен белдіктің жамбас бөлігін, содан кейін иық бөлігін тарта отырып, көліктің қауіпсіздік белдігін тартыңыз. Жамбас белдігінің балаңыздың жамбастарында мүмкіндігінше төмен орналасқанына, бағыттаушыларға кіріп, құлыппен бекітілгеніне көз жеткізіңіз. Қауіпсіздік иық белдігі баланың иығы мен мойнының арасынан өтуі керек. Белбеудің баланың мойнын қыспайтынына көз жеткізіңіз.

4.3 Автокреслоны бөлшектеу (ISOFIX бекіту жүйелері)

- Екі ISOFIX (9) бекіткіштерінде бір уақытта ISOFIX (10) жүйесінің бұғаттан босату батырмаларын басыңыз. Бекіткіштер бұғаттан ашылып, индикаторлардың түсі қызылға айналғанда, орындықты ISOFIX бағыттағыштарынан шығарыңыз (В.5-сурет). Енді автокресло ISOFIX бекіту жүйесінен бөлшектелген. ISOFIX (9) бекіткіштерін автокреслоның негізіне қайта салуға болады (В.1-сурет).

5.0 Бас тірегінің биіктігі

Дұрыс орналастырылған бас тірегі автомобиль белдігінің иық бөлігін оңтайлы орналастыруды қамтамасыз етеді және балаңызға қорғаныс пен жайлылықты қамтамасыз етеді. **НАЗАР АУДАРЫҢЫЗ!** Қауіпсіздік иық белдігі баланың иығы мен мойнының арасынан өтуі керек. Бас тірегі баланың басына қарай жақсы реттелуі керек, бас тірегінің төменгі бөлігі баланың иық деңгейінде болуы керек (С.1-сурет).

- Бас тіреуіштің артқы жағында орналасқан (1) бас тірегішті реттеу иінтірегінен ұстап (7), оны ақырын жоғары қарай тартыңыз. Бас тірегі бұғаттан босатылады (С.2-сурет).
- Енді бас тірегінің биіктігін (1) оны 10 ықтимал қалыптың біріне орнату арқылы реттеуге болады (С.3-сурет). Биіктігі реттелген кезде, реттеу иінтірегін босатыңыз (7), бас тірегі тегіс «жоғары және төмен» реттелгеннен кейін бұғатталады.

МАҢЫЗДЫ! Автокреслоның бас тірегі бекітілгеніне көз жеткізу керек.

Автокреслоны көліктің отырғышына қойыңыз. Баланы автокреслоға отырғызып, бас тірегінің биіктігін тексеріңіз. Назар аударыңыз! Қажет болса, оңтайлы биіктікке жеткенге дейін бас тірегінің биіктігін реттеу қадамдарын қайталаңыз.

5.1 Артқы жағын реттеу

Автокреслоның артқы жағы (2) автомобиль орындықтарының орналасуына оңай бейімделеді.

- Автокреслоның артқы жағы жылжымалы, сондықтан оны автомобиль отырғышының жазықтығымен тамаша үйлестіруге болады. Артқы жағын оның көліктің отырғышына сәйкес келетіндей етіп артқа еңкейтеңіз (С.4-сурет).

5.2 Автокреслоның орындықтары мен арқалықтарын монтаждау / бөлшектеу

Автокреслоны жинау үшін артқы жағын орындықтың артына көлденеңінен қою керек, оның отырғышпен бірігуі үшін артқы жағының төменгі бөлігін орындықтың артына іліп,

артқы жағын орындыққа бекітетін жерге (8) дейін бұрау керек (С.5-сурет). Артқы жағын тігінен бекітілгенше реттеңіз.

Қауіпті! Арқасын бұрған кезде, арқаны орындыққа бекітетін жерде ештеңінің жоқтығына көз жеткізіңіз.

Бөлшектеу: артқы жағын көлденең қалыпқа түсіріңіз, содан кейін автокреслоның екі бөлігін ажыратуға болады (С.6-сурет).

6.0 Қапты ауыстыру / орнату

- Артқы және орындық қабын ауыстыру: қабын ашыңыз, ысырмалары шеттерінде орналасқан (төртеуі орындықтың артқы жағында, екеуі алдыңғы жағында) (D.1-сурет). Енді қапты автокреслодан алып тастауға болады (D.2-сурет).

- Қабын бас тірегінен алу үшін қабының жоғарғы бөлігін бас тірегіштің биіктігін реттеу тұтқасынан ұстаңыз және матаны бас тірегіштің жоғарғы жағынан абайлап алыңыз. Материалды үстіңгі жағынан алғаннан кейін, оны бас тірегінің бүйір бөліктерінен алып тастауды бастаңыз (D.3-сурет).

Қабын кигізу үшін жоғарыдағы әрекеттер тізбегін кері тәртіпте орындаңыз. Қабын белдемше белбеуінің бағыттағыштарына жақын орнатуды жеңілдету үшін (6) ақ пластик таяқшаны (12) қолдануға болады (D.4-сурет).

6.1 Тазалау

Тек түпнұсқа қабын пайдалану керек, себебі ол автокресло қауіпсіздігінің маңызды элементі болып табылады.

НАЗАР АУДАРЫҢЫЗ! Автокреслоны қабынсыз пайдалануға кеңес берілмейді.

- Қабы алынбалы, оны 30°C-тан төмен температурада қолмен жууға болады. Қаптамада көрсетілген жуу нұсқауларын орындаңыз. Жуу температурасы 30°C-тан жоғары болған кезде түстерінің кетуі мүмкін. Қабын барабан кептіргіште сығуға немесе кептіруге болмайды (бұл материал қабаттарының бөлінуіне әкелуі мүмкін).
- Пластикалық элементтерді сабынды сүмен жууға болады. Қатты тазартқыштарды (мысалы, еріткіштер) қолдануға кеңес берілмейді.

Перед первым использованием детского автокресла внимательно прочтите инструкцию по эксплуатации. Вы несете ответственность за безопасность своего ребенка, и несоблюдение этого руководства может повлиять на него.

1.0 Элементы автокресла

- | | |
|------------------------------------|---|
| 1. Подголовник | 7. Рычаг для регулировки подголовника |
| 2. Спинка автокресла | 8. Крепеж спинки к сиденью |
| 3. Подлокотник | 9. Крепление ISOFIX |
| 4. Сиденье автокресла | 10. Кнопка для разблокировки системы ISOFIX |
| 5. Направляющая плечевого ремня | 11. Направляющие ISOFIX |
| 6. Направляющая набедренного ремня | 12. Пластиковая палочка |

2.0 Применение

Автокресло было разработано, испытано и одобрено для использования в соответствии с требованиями Правил ЕЭК ООН № 129, касающихся официального утверждения усовершенствованных детских удерживающих систем (UN/ECE R129/03). Автокресло JUNIOR FIX 2 i-Size предназначено для перевозки детей ростом от 100 до 150 см (примерно до 12 лет).

Ребенок должен быть пристегнут 3-точечными ремнями безопасности для взрослых или 3-точечными ремнями безопасности для взрослых с дополнительными крепежными элементами (система крепления ISOFIX), см. раздел 4.1. Автокресло можно устанавливать в автомобиле на места, предусмотренные производителем в руководстве по эксплуатации транспортного средства. Необходимо ознакомиться с руководством по эксплуатации от производителя транспортного средства.

3.0 Инструкция по технике безопасности

ПРЕДУПРЕЖДЕНИЕ

Настоятельно рекомендуется потратить несколько минут на прочтение данного руководства по эксплуатации, чтобы обеспечить надлежащую безопасность вашего ребенка. Многие травмы, которых легко избежать, происходят из-за легкомысленного и неправильного использования автокресла.

ВНИМАНИЕ! Данная инструкция должна быть всегда под рукой. Мы советуем хранить её в специальном для этого месте – в кармашке под сиденьем автокресла.

- Автокресло предназначено для установки только на автомобильные сиденья, лицом по направлению движения. Автокресло запрещено устанавливать на передние или задние автомобильные сиденья, расположенные спиной или боком по направлению движения (рис. А.2).

- ЗАПРЕЩЕНО устанавливать детское автокресло на сиденьях с активной фронтальной подушкой безопасности, так как это может быть опасно. Это правило не относится к боковым подушкам безопасности (рис. А.2).

Информацию о том, можно ли на заднее сиденье установить данное автокресло, см. в руководстве по эксплуатации вашего автомобиля.

- Перед каждой поездкой необходимо убедиться, что 3-точечные ремни безопасности правильно отрегулированы и плотно прилегают к телу ребенка. Не допускается перекручивание ремней!

- Автокресло не предназначено для установки в автомобилях с двухточечными или набедренными ремнями безопасности. Использование ремней безопасности такого типа может привести к серьезным или смертельным травмам ребенка в случае аварии (рис.А.3).

- **ПОМНИТЕ, ЧЕМ ЛУЧШЕ РЕМЕНЬ ПРИЛЕГАЕТ К ТЕЛУ РЕБЕНКА, ТЕМ ВЫШЕ УРОВЕНЬ ЕГО БЕЗОПАСНОСТИ. ПО ЭТОЙ ПРИЧИНЕ НЕ СЛЕДУЕТ НАДЕВАТЬ НА РЕБЕНКА ТОЛСТУЮ ОДЕЖДУ В ПОЕЗДКУ НА МАШИНЕ.**

- Набедренная часть ремня безопасности должна проходить как можно ниже по тазу ребенка, чтобы обеспечить оптимальный эффект в случае аварии.

- Только правильно отрегулированный подголовник может обеспечить ребенку максимальную защиту и комфорт, но при учёте правильного расположения ремней безопасности.

- Для наиболее эффективной защиты вся поверхность спинки автокресла JUNIOR FIX 2 от компании Kinderkraft должна прилегать к спинке автомобильного сиденья.

- Автокресло подлежит замене, если оно подверглось сильным нагрузкам в результате дорожно-транспортного происшествия.

- Запрещается каким-либо образом модифицировать автокресло без разрешения соответствующего уполномоченного органа. Несоблюдение инструкций производителя по установке сиденья может быть опасно для жизни и здоровья ребенка.

- Детское автокресло должно быть защищено от действия прямых солнечных лучей, иначе от нагретых элементов ребенок может получить ожоги. Защищайте ребенка и автокресло от солнечных лучей.

- Никогда не оставляйте ребенка в автокресле без присмотра.

- Убедитесь, что багаж и другие предметы надежно закреплены, особенно на полке под задним стеклом, так как в случае столкновения они могут нанести травмы.

- Автокресло нельзя использовать без чехла.

- Не используйте сменный чехол, отличный от рекомендованного производителем, так как он является составной частью системы безопасности автокресла.

- Руководство по эксплуатации автокресла рекомендуется хранить в течение всего срока службы.

- Не используйте никакие другие точки крепления, кроме тех, что описаны в руководстве и отмечены на автокресле.

- Все твердые и пластиковые детали автокресла должны быть расположены и установлены таким образом, чтобы при нормальных условиях эксплуатации автомобиля они не могли быть защемлены выдвигаемым сиденьем или дверью автомобиля.
- Регулярно проверяйте техническое состояние автокресла, особое внимание уделяйте местам крепления, швам и регулировочным элементам. Важно следить за тем, чтобы все механические элементы были полностью исправны. Запрещено смазывать какие-либо детали автокресла.
- Не используйте автокресло, если его части повреждены или ослаблены.
- Следует подавать ребенку хороший пример и всегда пристегиваться ремнем безопасности. Опасность для ребенка может представлять и взрослый, не пристегнутый ремнями безопасности.
- Перед каждой поездкой в автомобиле убедитесь, что автокресло правильно установлено.
- Автокресло всегда должно быть пристегнуто автомобильным ремнем безопасности. Даже когда ребенок не перевозится в нем. Незакрепленное автокресло может травмировать пассажиров при экстренном торможении.
- На некоторых автомобильных сиденьях, изготовленных из деликатных материалов, использование автокресла может оставить следы и/или вызвать изменение цвета. Чтобы этого не произошло, можно подложить под автокресло одеяло, полотенце или подобное изделие.

4.0 Установка в машину

4.1 Установка автокресла лицом по направлению движения для детей ростом от 100 до 150 см (от почти 3,5 до 12 лет) с помощью автомобильных ремней безопасности и системы ISOFIX.

- Закрепите направляющие ISOFIX (11) на креплениях автомобильного кресла. Нажмите кнопки для разблокировки системы ISOFIX (10) и выдвиньте крепления ISOFIX (9) как можно дальше (рис. В.1).
- Возьмите автокресло обеими руками и вставьте два крючка ISOFIX в крепления, находящиеся на сиденье автомобиля (рис. В.2).
- Услышав «щелчок» от каждого из креплений ISOFIX, прижмите сиденье автокресла к спинке, оказывая сильное, равномерное давление с обеих сторон.
- **ВНИМАНИЕ!** Блокирующие крепления установлены правильно только тогда, когда индикаторы обеих кнопок горят зеленым светом (рис. В.3).
- Ухватитесь за автокресло и убедитесь, что оно надежно закреплено и не болтается. Если оно болтается, а крепления ISOFIX (9) выдвигаются, то необходимо повторить шаги, описанные выше.
- Пристегните ребенка ремнями безопасности автомобиля. Подробности описаны в разделе инструкции по установке автокресла с помощью ремней безопасности (см. раздел 4.2).

4.2 Установка автокресла лицом по направлению движения для детей ростом от 100 до 150 см (от почти 3,5 до 12 лет) с помощью 3-точечных автомобильных ремней безопасности.

ВАЖНО! В руководстве по эксплуатации автомобиля указано расположение точек крепления и другая необходимая информация о том, как установить автокресло в машине. **ОБЯЗАТЕЛЬНО** ознакомьтесь с руководством по эксплуатации автомобиля.

- Отрегулируйте подголовник в соответствии с ростом ребенка (см. п. 5.0).
- Расположите детское автокресло на автомобильном сиденье. Убедитесь, чтобы спинка автокресла плотно прилегла к спинке автомобильного сиденья (см. п. 5.1).
- Пропустите плечевой ремень через зеленую направляющую (5) под подголовником (рис. В.4а).
- Посадите ребенка в автокресло и проведите автомобильный ремень безопасности перед ребенком. Пристегните ремень безопасности, и вы услышите характерный щелчок (рис. В.4б)
- Набедренная часть ремня должна проходить под подлокотниками через направляющую для набедренного ремня (6). А плечевой ремень должен располагаться под подголовником (3) (рис. В.4с).

Натяните ремень безопасности автомобиля, потянув сначала за набедренную часть ремня, а затем за плечевую. Убедитесь, чтоб набедренный ремень был расположен как можно ниже на бедрах вашего ребенка, входил в направляющие и застегивался на замок. Плечевой ремень безопасности должен проходить между плечом и шеей ребенка. Убедитесь, чтобы ремень не давил на шею ребенка.

4.3 Демонтаж автокресла (системы крепления ISOFIX)

- Одновременно на обоих креплениях ISOFIX (9) нажмите кнопки разблокировки системы ISOFIX (10). Когда крепления будут разблокированы, а цвет индикаторов станет красным, вытащите сиденье из направляющих ISOFIX (рис. В.5). Теперь автокресло демонтировано из системы крепления ISOFIX. Можно вложить крепления ISOFIX (9) обратно в основание автокресла (рис. В.1).

5.0 Высота подголовника

Правильно расположенный подголовник обеспечивает оптимальное размещение плечевой части автомобильного ремня безопасности и обеспечивает защиту и комфорт вашему ребенку. **ВНИМАНИЕ!** Плечевой ремень безопасности должен проходить между плечом и шеей ребенка. Подголовник должен быть хорошо отрегулирован по голове ребенка, нижняя часть подголовника должна находиться на уровне плеч ребенка (рис. С.1).

- Возьмитесь за рычаг регулировки подголовника (7), расположенный на задней части подголовника (1), и осторожно потяните его вверх. Подголовник будет разблокирован (рис. С.2).
- Теперь можно отрегулировать высоту подголовника (1), установив его в одно из 10 возможных положений (рис. С.3). Когда высота будет отрегулирована, отпустите

регулирующий рычаг (7), подголовник будет заблокирован после плавной регулировки высоты «вверх и вниз».

ВАЖНО! Необходимо убедиться, что подголовник автокресла зафиксирован.

Расположите автокресло на сиденье автомобиля. Посадите ребенка в автокресло и проверьте высоту подголовника. Внимание! При необходимости повторяйте шаги по регулировке высоты подголовника до тех пор, пока не будет достигнута оптимальная высота.

5.1 Регулировка спинки

Спинка автокресла (2) легко адаптируется к положению автомобильного сиденья.

- Спинка автокресла подвижна, благодаря чему её можно идеально совместить с плоскостью автомобильного сиденья. Откиньте спинку назад так, чтобы она прилегла к сиденью автомобиля (рис. С.4).

5.2 Монтаж / демонтаж сиденья и спинки автокресла

Чтобы собрать автокресло, спинку необходимо положить горизонтально за сиденье, зацепить нижнюю часть спинки за сиденье и повернуть её в месте крепления спинки к сиденью (8) до упора так, чтобы она соединилась с сиденьем (рис. С.5). Отрегулируйте спинку до фиксации в вертикальном положении.

Опасно! При повороте спинки убедитесь, что ничего не находится в месте крепления спинки к сиденью.

Демонтаж: опустите спинку до горизонтального положения, после чего можно будет разъединить две части автокресла (рис. С.6).

6.0 Замена / установка чехла

- Замена чехла спинки и сиденья: расстегните чехол, защелки расположены по краям (четыре с задней части сиденья, две на спинке спереди) (рис. D.1). Теперь можно снять чехол с автокресла (рис. D.2).

- Чтобы снять чехол с подголовника возьмитесь за верхнюю часть чехла за рычагом регулировки высоты подголовника и аккуратно снимите ткань с верхней части подголовника. Когда материал с верхней части будет снят, начинайте снимать его с боковых частей подголовника (рис. D.3).

Чтобы надеть чехол, просто выполните описанную выше последовательность действий в обратном порядке. Для облегчения установки чехла вблизи направляющих для набедренного ремня (6) можно использовать белую пластиковую палочку (12) (рис. D.4).

6.1 Очистка

Следует использовать только оригинальный чехол, так как он является важным элементом безопасности автокресла.

ВНИМАНИЕ! Не рекомендуется использовать автокресло без чехла.

- Чехол является съемным, его можно стирать вручную при температуре ниже 30°C. Следуйте инструкциям по стирке, указанным на бирке чехла. Цвета могут поблекнуть при температуре стирки выше 30°C. Чехол нельзя отжимать или сушить в барабанной сушилке (это может привести к расслоению слоев материала).
- Пластиковые элементы можно мыть мыльной водой. Не рекомендуется использовать агрессивные чистящие средства (например, растворители).

KZ

ЕО-ДАН ТЫС НАРЫҚТАРҒА АРНАЛҒАН НУСҚА

1. Кепілдік Біріккен Ұлыбритания мен Солтүстік Ирландия Біріккен Корольдігінің шет елдердегі аумақтарын қоспағанда, Ұлыбританияның шет елдердегі аумақтарын қоспағанда, Еуропалық Одаққа мүше мемлекеттердің аумағында ғана жарамды.
2. Жоғарыда аталмаған елдерде өндірушінің кепілдігі қолданылмайды. Қосымша кепілдік шарттарын Сатушы нақтылай алады.

RU

ВЕРСИЯ ДЛЯ РЫНКОВ ЗА ПРЕДЕЛАМИ ЕС

1. Гарантия действует только на территории государств-членов Европейского Союза, за исключением заморских территорий и на территории Соединенного Королевства Великобритании и Северной Ирландии, за исключением заморских территорий Великобритании.
2. В странах, не упомянутых выше, гарантия производителя не распространяется. Условия дополнительной гарантии могут быть уточнены Продавцом.



(KZ) Клиенттерімізге қамқорлық жасай отырып, біз сізге қолдау көрсетеміз. Егер сіз бұйымды алуға байланысты мәселеге тап болсаңыз, бізбен сіз үшін ең қолайлы жолмен хабарласыңыз

(RU) Заботясь о наших клиентах, мы находимся в вашем распоряжении. Если вы столкнулись с проблемой, связанной с полученным продуктом, свяжитесь с нами наиболее удобным для вас способом!

International: support@kinderkraft.com (0048) 61 646 02 37



kinderkraft.com



/kinderkraftofficial



kinderkraft



@kinderkraftofficial

ПРОИЗВОДИТЕЛЬ /ӨНДІРУШІ:

4Kraft Sp. z o.o. ul. Tatrzańska 1/5 60-413 Poznań, Poland